

cod. **3000EN**

USER

ed. 03 - 10/2022

IT - Istruzioni per l'uso e la manutenzione

EN - Istruzioni per l'uso e la manutenzione

FR - Notice d'emploi et d'entretien

DE - Bedienungsanleitung

ES - Instrucciones de uso y mantenimiento

RU - Руководство по эксплуатации и техническому обслуживанию

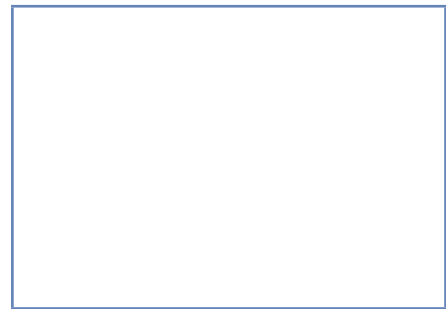

LEGGERE ATTENTAMENTE LE ISTRUZIONI PRIMA DI INSTALLARE LA MACCHINA

READ THE INSTRUCTIONS CAREFULLY BEFORE INSTALLING THE MACHINE

LIRE ATTENTIVEMENT LES INSTRUCTIONS AVANT D'INSTALLER LA MACHINE

**LESEN SIE VOR DER INSTALLATION DES GERÄTES AUFMERKSAM DIE VORLIEGENDEN
GEBRAUCHSANLEITUNGEN**

LEER ATENTAMENTE LAS INSTRUCCIONES ANTES DE INSTALAR LA MÁQUINA

ВНИМАТЕЛЬНО ПРОЧИТАЙТЕ ЭТИ ИНСТРУКЦИИ, ПРЕЖДЕ ЧЕМ ПРИСТУПАТЬ К УСТАНОВКЕ МАШИНЫ

LER ATENTAMENTE AS INSTRUÇÕES ANTES DE INSTALAR A MÁQUINA





Vi ringraziamo per aver acquistato un nostro apparecchio.

Le istruzioni per l'installazione e la manutenzione nonché il suo impiego, che troverete sulle pagine che seguono, sono state preparate per assicurare una lunga vita e un perfetto funzionamento del vostro apparecchio.

Seguite attentamente queste istruzioni.

Noi abbiamo ideato e costruito questo apparecchio secondo le ultime innovazioni tecnologiche. Voi ora dovrete averne cura.

La vostra soddisfazione sarà la nostra migliore ricompensa.

Thank you for choosing our machine.

The instructions for installation, maintenance and use found on the following pages have been prepared to ensure a long life and a perfect operation of your unit.

Please, do follow the instructions carefully.

We have designed and built this machine using the latest innovative technologies. Now you shall take good care of it.

Your full satisfaction is our greatest reward.

Nous vous remercions d'avoir choisi notre machine.

Les instructions pour l'installation, l'entretien et l'utilisation qui figure dans les pages suivantes ont été préparées pour assurer une longue durée de vie et un fonctionnement parfait de votre appareil.

S'il vous plaît, veuillez suivre attentivement les instructions.

Nous avons conçu cette machine, en utilisant les dernières technologies innovantes. Vous devrez maintenant en prendre soin.

Votre satisfaction est notre plus grande récompense.

Wir danken Ihnen für den Kauf dieses Gerätes.

Die Anleitungen zu Installation, Wartung und Betrieb des Gerätes, die Sie auf den folgenden Seiten finden, wurden erstellt, um Ihrem Gerät eine lange Lebensdauer und einen ordnungsgemäßen Betrieb zu gewähren.

Befolgen Sie diese Anweisungen aufmerksam.

Dieses Gerät wurde nach dem letzten Stand der Technik entwickelt und konstruiert. Diese Anleitung soll Ihnen dabei helfen, es gebührend zu pflegen.

Ihre Zufriedenheit ist für uns die beste Entlohnung.

Gracias por haber adquirido uno de nuestros productos.

Las instrucciones para la instalación y mantenimiento, así como su uso, que se encuentran en las páginas que siguen, se han preparado para asegurar una larga vida y un funcionamiento fiable de su unidad.

Sígalas atentamente.

La máquina ha sido proyectada y fabricada con las últimas innovaciones tecnológicas. Por favor, utilícela con cuidado.

Su satisfacción es nuestra mejor recompensa.

Благодарим Вас за выбор нашей продукции.

Инструкции по установке, использованию и обслуживанию, представленные в настоящем руководстве, были подготовлены для того, чтобы обеспечить долгую и исправную службу Вашего оборудования.

Пожалуйста, точно следуйте приведённым в руководстве указаниям и рекомендациям.

Мы разработали и изготовили это оборудование в соответствии с самыми последними техническими достижениями.

Теперь его судьба зависит от Вас.

Лучшая награда для нас - Ваше удовольствие от работы с нашим оборудованием.

Obrigado por adquirir um dos nossos aparelhos.

As instruções de instalação, manutenção e utilização que encontrará nas páginas seguintes foram preparadas para garantir uma longa duração e um perfeito funcionamento do seu aparelho.

Siga estas instruções escrupulosamente.

Idealizámos e construímos este aparelho segundo as últimas inovações tecnológicas. Agora, cabe-lhe a si cuidar dele.

A sua satisfação será a nossa melhor recompensa.

Sommaire	Page
AVERTISSEMENTS	4
1. INSTALLATION DE LA MACHINE	7
1.1 Données techniques	7
1.2 Déplacement du produit	8
1.3 Réception du produit	8
1.4 Stockage	8
1.5 Préparation à l'installation	8
1.6 Caractéristique environnementale d'installation	8
1.7 Ventilation/Aspiration vapeurs	8
1.8 Positionnement de la machine	9
1.9 Connexion électrique - Caractéristiques	9
1.10 Raccordement hydraulique - Caractéristiques	10
2. DESCRIPTION DE LA MACHINE	11
2.1 Description de la machine	11
3. PANNEAU DE COMMANDE ET SYMBOLES CORRESPONDANTS	14
4. FONCTIONNEMENT	15
4.1 Chargement assiettes et couverts	16
4.2 Emploi du détergent	17
4.3 Emploi du produit de rinçage	17
4.4 Dispositif de la pompe de vidange (option)	17
4.5 Dispositif de régénération (optionnel)	18
4.6 Respect des normes d'hygiène et H.A.C.C.P.	19
5. ENTRETIEN	20
5.1 Entretien ordinaire	20
5.2 Entretien particulier	21
6. ALARMES	21
7. ASPECTS ENVIRONNEMENTAUX	23
7.1 Emballage	23
7.2 Mise au rebut	23
8. ASPECTS ÉCOLOGIQUES	23
8.1 Conseils sur l'utilisation optimale de l'énergie, l'eau et additifs	23
9. PROBLÈMES, CAUSES ET REMÈDES DE LA MACHINE	24

AVERTISSEMENTS

Il est très important que le présent mode d'emploi soit conservé avec le lave-vaisselle afin de pouvoir être consulté au besoin. En cas de vente ou du transfert de ce dernier à un autre utilisateur, veiller à ce que le mode d'emploi accompagne toujours le lave-vaisselle, afin que le nouveau propriétaire puisse s'informer sur son fonctionnement et les avertissements qui s'y réfèrent.



Ces avertissements doivent être lus avec attention avant l'installation et l'utilisation de l'appareil.

L'utilisateur doit respecter les règles suivantes:

- Le branchement aux installations électriques et hydrauliques doit être effectué par des opérateurs qualifiés.
- Ce lave-vaisselle ne doit être mis en route que par des personnes adultes. Il s'agit d'une machine à usage professionnel. Elle doit être utilisée par du personnel habilité et installée et réparée par un assistant technique qualifié. Le constructeur décline toute responsabilité en cas d'utilisation, d'entretien ou de réparation impropre.
- Cet appareil peut être utilisé par des jeunes majeurs de 15 ans, après d'avoir reçu les instructions appropriées. La machine ne peut pas être utilisée par des personnes avec des réduites capacités physiques, sensorielles ou facultés mentales, ou par des personnes sans expérience ou sans les instructions nécessaires.
- Les enfants ne doivent pas jouer avec l'appareil.
- Le nettoyage et l'entretien doit être effectué par l'utilisateur et pas par des enfants sans supervision.
- Il est interdit à l'utilisateur d'entreprendre toute intervention de réparation et/ou d'entretien. Toujours s'adresser à du personnel qualifié.
- Accompagner la porte/le capot lors de l'ouverture et de la fermeture.
- L'assistance sur ce lave-vaisselle doit être entreprise par du personnel autorisé.

Note: N'utiliser que des pièces de rechange originales. Dans le cas contraire, la garantie du produit et la responsabilité du constructeur n'auront plus effet.

- La lave-vaisselle est conçue seulement pour laver des assiettes, verres, autre vaisselle et autres petits ustensiles de pâtisserie/boulangerie sales des résidus alimentaires humains. NE PAS laver d'objets contaminés par de l'essence, de la peinture, des pièces d'acier ou de fer, des objets fragiles ou du matériel non résistant au processus de lavage. Ne pas utiliser de produits chimiques corrosifs, acides ou alcalins, de solvants ou de produits nettoyants à base de chlore.
- Veiller à ce que le lave-vaisselle ne repose pas sur le câble d'alimentation ou sur les tuyaux d'arrivée et d'écoulement. Pour mettre la machine à niveau, régler les pieds d'appui.
- L'appareil, ou les parties de celui-ci, ne doit pas être utilisé comme escabeau ou toute autre forme de support, car il a été projeté pour soutenir uniquement le poids du panier de la vaisselle à laver.

-
- **La lave-vaisselle est conçue seulement pour laver des assiettes, verres, autre vaisselle et autres petits ustensiles de pâtisserie/boulangerie sales des résidus alimentaires humains. NE PAS laver d'objets contaminés par de l'essence, de la peinture, des pièces d'acier ou de fer, des objets fragiles ou du matériel non résistant au processus de lavage. Ne pas utiliser de produits chimiques corrosifs, acides ou alcalins, de solvants ou de produits nettoyants à base de chlore.**
 - Ne pas ouvrir la porte du lave-vaisselle en cours de fonctionnement. Le lave-vaisselle est en tout cas doté d'une sécurité qui, en cas d'ouverture accidentelle de la porte, bloque immédiatement le fonctionnement, évitant ainsi les fuites d'eau. Ne pas oublier de toujours éteindre l'appareil et de vider la cuve avant d'accéder à l'intérieur pour le nettoyer ou pour toute autre raison.
 - **Après l'utilisation, à la fin de la journée et pour toute opération d'entretien il est impératif de débrancher la machine en suivant cette procédure:
Eteindre l'appareil dès le panneau de commande.
Vider la cuve en retirant le trop-plein.
Interrompre l'alimentation électrique par l'interrupteur magnétothermique omnipolaire (interrupteur général au mur).
Fermer les robinets d'alimentation hydraulique.
Le non-respect des instructions ci-dessus est une grave négligence d'utilisation et peut causer des graves dommages aux choses et aux personnes, dont le fabricant ne sera pas responsable.**
 - Ne pas utiliser tuyaux de chargement vieilles, mais exclusivement ceux on dotation avec la machine.
 - Il est interdit à l'utilisateur d'entreprendre toute intervention de réparation et/ou d'entretien. Toujours s'adresser à du personnel qualifié.
 - Ne pas utiliser tuyaux de chargement vieilles, mais exclusivement ceux on dotation avec la machine.
 - Ne pas poser d'objets sur la machine.
 - Pour l'utilisation de cet appareil, respecter quelques règles importantes:
Ne jamais toucher l'appareil avec les mains ou les pieds mouillés
Ne jamais utiliser l'appareil pieds nus;
Ne pas installer l'appareil dans des endroits exposés à des projections d'eau.
 - Ne pas tromper les mains nues dans l'eau avec détersif. Si ceci arrivait, laver tout de suite les mains avec beaucoup d'eau.
 - Les eaux de lavage et de rinçage ne sont pas potables car mélangées avec des produits chimiques. En cas de contact avec la peau ou les yeux, laver soigneusement la zone intéressée avec de l'eau propre et consultez les instructions d'urgence du producteur du détergent. Si nécessaire, consulter un médecin.
 - Pour les opérations de nettoyage suivre exclusivement ce qui est prévue dans le manuel du constructeur (voir chap. **5. ENTRETIEN**).

-
- La machine a un degré de protection IP (voir étiquette données techniques sur la machine) contre les jets accidentels d'eau, elle n'est pas protégé contre les jets d'eau en pression. La machine ne doit pas être nettoyée avec des jets d'eau et/ou système à pression ou vapeur.
 - Cet appareil a été conçu pour fonctionner dans un endroit dont la température est comprise entre 5 °C et 35 °C.
 - Ne pas utiliser l'eau pour étendre les incendies des composants électriques.
 - Ne pas obstruer les grilles d'aspiration ou de dissipation.
 - La machine doit être alimentée avec de l'eau à une pression maximale de 400 kPa.

Note: Le fabricant décline toutes responsabilités en cas d'accidents aux personnes ou aux choses dérivant par le non-respect du contenu de ce manuel.



ATTENTION: IL EST INTERDIT D'INTRODUIRE LES MAINS ET/OU DE TOUCHER LES PARTIES DU FOND DE LA CUVE PENDANT ET/OU A LA FIN DU CYCLE DE LAVAGE.









ATTENTION: LE NETTOYAGE DE L'INTERIEUR DE LA MACHINE NE PEUT ETRE EFFECTUE QUE 10 MINUTES APRES L'ARRET DE LA MACHINE.

1. INSTALLATION DE LA MACHINE

1.1 Données techniques

- A Alimentation électrique
- B Puissance totale installée
- C Pression dynamique
- D Degré de protection boîtiers
- E Absorption totale

Model Family		DWXXXX		
Model Code		DESCRIPTION		
S/N	DWX10XXXXX	Type	IPXX	
	400V 3N 50HZ	xxA		
	xxxxW			
	MAX	xxx-xxx kPa		
	MAX	xx°C		
	MAX	xx°C		
	MAX	xxkPa		
			MADE IN ITALY YYYY	
Model		S/N		

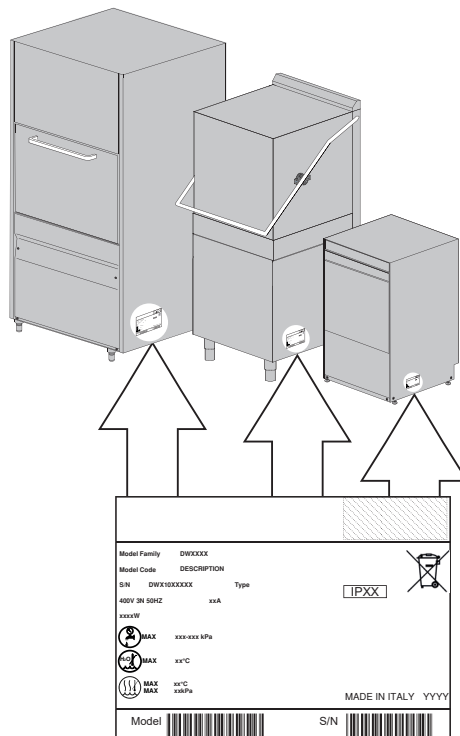
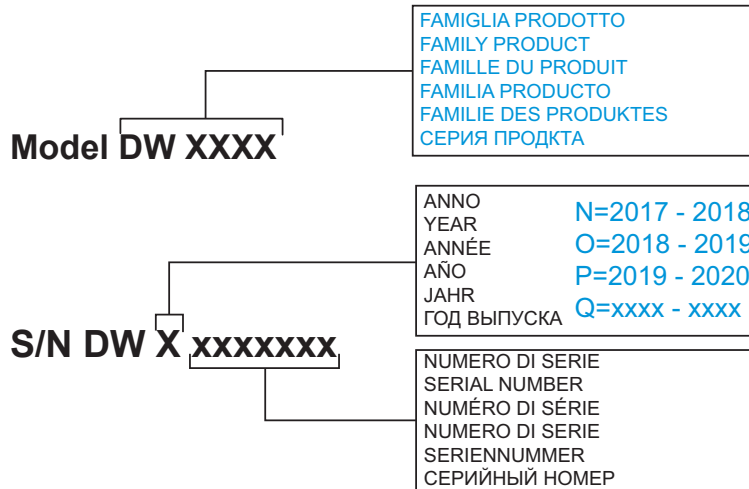

1.2 Déplacement du produit

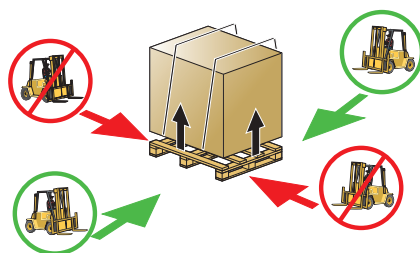

Le déplacement des machines doit se faire strictement, comme indiqué dans la **Fig. 1** relativement aux points d'accrochage indiqués pour le soulèvement avec chariot élévateur.

Assurer la machine de façon que durant le transport, il n'y a pas de mouvements accidentels de celle-ci.

N.B.: Le harnais avec cordes n'est pas prévu.

Fig. 1

1.3 Réception du produit

Avant d'accepter la machine, vérifier que les données de la matricule correspondent à celles demandées et à celle de la ligne électrique à disposition (voir parag. **1.1 Données techniques**).

Après avoir ôté l'emballage, contrôler que l'appareil n'a pas été endommagé durant le transport. Dans ce cas, informer au plus vite votre revendeur de l'anomalie. Dans le doute que celle-ci puisse compromettre la sécurité, ne pas installer la machine.

L'installation et la mise en service de la machine doivent être effectuées par des opérateurs qualifiés, même si la machine vient d'un autre site et elle a déjà été utilisée.

Pour la mise au rebut de l'emballage voir parag. **7.2 Mise au rebut**.

1.4 Stockage

Température de stockage: min. +4 °C - max +50 °C - humidité <90%.

Les parties stockées doivent être périodiquement vérifiées pour contrôler les éventuelles détériorations.

Ne pas stocker la machine dans un endroit exposé aux agents atmosphériques (pluie, soleil, gel, etc.). Ne pas placer de matériel sur la machine emballée. Ne pas tourner la machine pendant le stockage (voir **Fig. 2**).

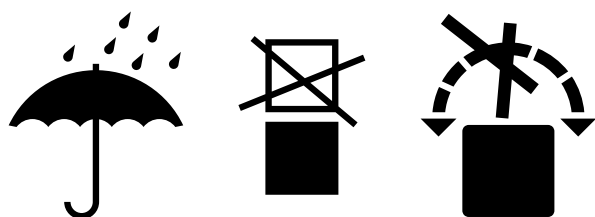

Fig. 2

1.5 Préparation à l'installation

Voici les instructions pour la procédure d'installation.

L'installation doit être effectuée par un installateur qualifié.

1.6 Caractéristique environnementale d'installation

L'environnement d'installation doit être un local fermé avec une température interne garantie entre 5 °C et 35 °C.

La machine est équipée des sondes pour la gestion des températures. Pour assurer le correct fonctionnement, il faut que ces sondes ne fonctionnent pas avec une température interne inférieure à 5 °C.

Il est donc essentiel que, avant de l'allumer, la machine atteigne la température de l'environnement d'installation.

1.7 Ventilation/Aspiration vapeurs

Assurer une ventilation adéquate de la pièce selon la législation en vigueur dans le pays d'installation et les normes technique applicables. Pour les pays européens notamment, se référer à la norme EN 16282-1.

1.8 Positionnement de la machine

Enlever l'emballage de la machine.

Soulever la machine en utilisant les moyens présentés au chap. **1.2 Déplacement du produit**.

Positionner la machine comme indiqué dans le schéma de raccordement (lay-out), approuvé au moment du chiffrage.

Maintenir une distance d'environ 50 mm des murs pour permettre la ventilation des moteurs (voir **Fig. 3**). Installer des hottes aspirantes pour assurer une ventilation suffisante de l'endroit apte à éliminer l'excès de vapeur.

Vérifier le correct nivelage de la machine avec une nivelle à la bulle et éventuellement visser ou dévisser les pieds (voir **Fig. 4**).

Veiller à ce que la machine ne repose pas sur le câble d'alimentation ou sur les tuyaux d'arrivée et d'écoulement. Pour mettre la machine à niveau, régler les pieds d'appui.

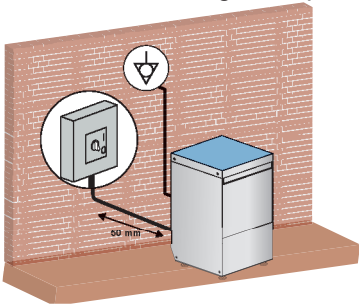

Fig. 3

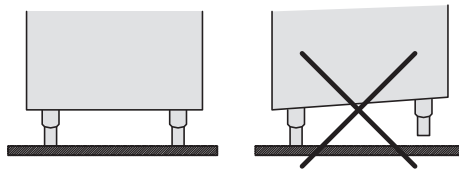

Fig. 4

1.9 Connexion électrique - Caractéristiques

La connexion électrique doit être conforme à la législation en vigueur et aux normes techniques relatives.

Vérifiez que la valeur de la tension de réseau mesurée corresponde à celle indiquée dans la plaquette signalétique de la machine et que l'installation supporte la puissance et le courant de la machine, coordonnées qui sont reportées sur la plaque signalétique de la machine.



Il faut installer un interrupteur omnipolaire magnétothermique calibré selon l'absorption et qui puisse assurer la totale déconnexion du réseau, en cas de surchargements III.

Cet interrupteur devra être incorporée dans le réseau et devra être dédié exclusivement à cette utilisation et installé en proximité de la machine.

Toujours et impérativement éteindre la machine avec cet interrupteur: seulement cet interrupteur garantit l'isolation totale par rapport au secteur.

S'assurer que les installations électriques sont équipées d'une prise de terre efficace.



ATTENTION: vérifiez soigneusement afin que la "mise à terre" de la machine soit correctement dimensionnée et parfaitement fonctionnante et qu'il n'y aient pas trop d'appareils connectés à la même "mise à terre". Une connexion à "terre" insuffisante ou mal connectée peut provoquer la corrosion et/ou des "perçages" des tôles d'acier inoxydable, jusqu'à leur perforation.

La machine est également équipée d'une borne () placée sur le dos. Elle doit être utilisée pour relier différents appareils entre eux au conducteur externe équipotentiel, afin d'éviter le risque de chocs électriques.

Le câble d'alimentation doit être neuf, flexible, et porter l'inscription "har" H07RN-F ou une inscription nationale en vigueur.

La section du câble électrique est proportionnelle au courant de la machine.

Si le câble d'alimentation est endommagé, il doit être remplacé par le fabricant ou son agent de service, ou par une personne de qualifiée, afin d'éviter tout risque.



POUR LES MACHINES DOTEES D'ALIMENTATION TRIPHASEE, SUIVRE LES INDICATIONS ET LE SCHEMA ELECTRIQUE CI-JOINTS. ATTENTION AU CORRECT SENS DE ROTATION DES POMPES TRIPHASEE (où présent).

1.10 Raccordement hydraulique - Caractéristiques

Le branchement au réseau hydraulique doit être effectué selon la législation en vigueur et les normes techniques relatives. L'eau en entrée doit, en outre, respecter les paramètres indiqués dans le **tableau 1**

Tableau caractéristiques eau	Min	Max
Pression statique	200 kPa	400 kPa
Press.dynamique*	150 kPa	350 kPa
Dureté eau**	2 °f	8 °f
Température alimentation eau froide***	5 °C	50 °C
Température alimentation eau chaude****	50 °C	60 °C
Débit	10 l/min	

tableau 1

Monter un robinet pouvant bloquer rapidement et complètement l'arrivée de l'eau sur le circuit d'alimentation de l'eau.

*Au cas où la valeur serait inférieure à 2 bar p. dynamique (200 kPa), il **est obligatoire** d'installer une pompe pour accroître la pression et ceci afin d'avoir un fonctionnement optimal de la machine (sur demande, la machine peut être fournie avec cette pompe).

*Si la pression du réseau est supérieure à 4 bar (400 kPa), **il est obligatoire** d'appliquer un réducteur de pression.

Si l'eau a une dureté moyenne supérieure à 8 °f, il **est obligatoire d'installer un adoucisseur. Vous aurez ainsi une vaisselle plus propre et votre machine durera plus longtemps.

Sur demande, la machine peut être équipée d'un adoucisseur. Si la machine est équipé avec l'adoucisseur il faut prévoir régulièrement la régénération des résines (voir par **Dispositif de régénération**).

Dans les machines comportant l'option "dispositif de régénération" on conseille d'utiliser l'eau à une température non supérieure à 40 °C pour ne pas altérer les caractéristiques des résines.

Note: Les endommagements des composants causés par le calcaire (dureté de l'eau supérieure à 8°f et sans adoucisseur) ne sont pas compris dans la garantie.

Une fois par an il est conseillé de vérifier la dureté de l'eau.

Afin de garantir une performance optimale de la machine, le champ de température de l'eau d'alimentation doit être comprise dans les valeurs indiquées dans le tableau **tableau 1**.

***Les machines avec supplément de puissance sont fabriquées en cas d'alimentation en eau froide.

****La température de l'eau chaude d'alimentation du réseau hydrique ne doit pas dépasser 55 °C.

Chaque machine est munie d'un tube en caoutchouc pour l'arrivée d'eau équipé d'un raccord fileté de 3/4".

Brancher le tube d'évacuation, fourni avec la machine, au raccord coudé placé sous la cuve, en faisant en sorte que l'eau puisse couler librement. S'il n'est pas possible de vidanger l'eau à un niveau inférieur à l'évacuation de la machine, nous vous conseillons d'installer une pompe de vidange qui peut être fournie sur commande.

Le tube d'évacuation doit toujours être relié à un siphon afin d'éviter le retour des odeurs des égouts.

2. DESCRIPTION DE LA MACHINE

2.1 Description de la machine

Interrupteur mural:
Installation à la charge
de l'installateur

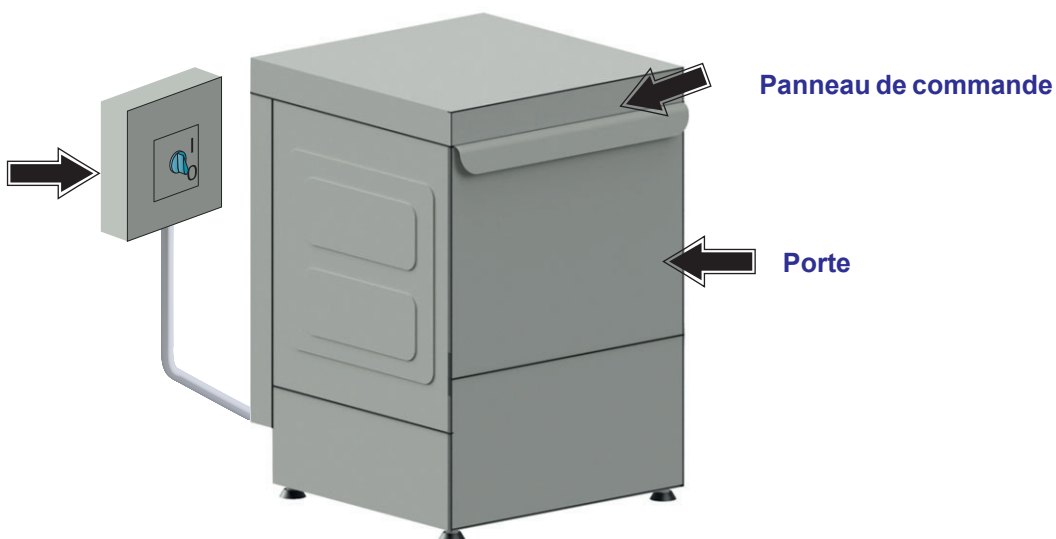

Panneau de commande

Porte

Dotation standard pour machines avec panier de 500x500 mm:

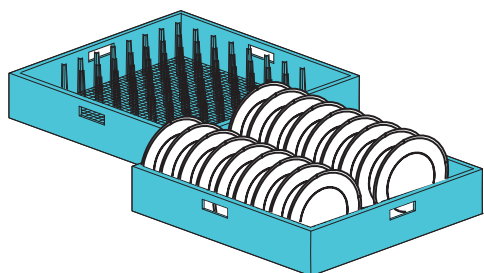

nr. 1 Panier plats 500x500 mm

Capacité:

12 assiettes creuses

18 assiettes plates

Ø maximum 340 mm

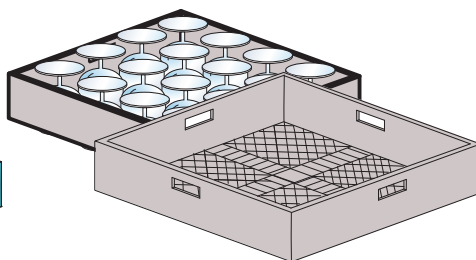

nr. 1 Panier verres 500x500 mm

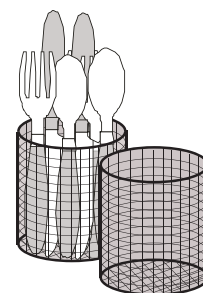

nr. 1 porte cuillères à café

Dotation standard pour machines avec panier de 400x400 mm:

Dotation A)

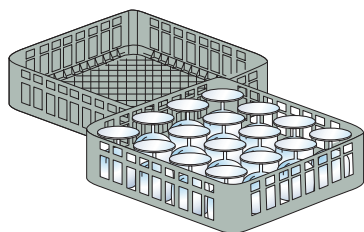

nr. 2 Paniers carrés verres
400x400 mm

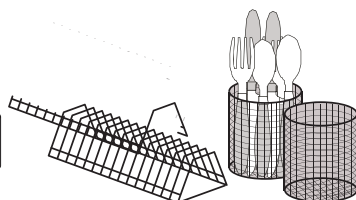

nr. 1 porte cuillères à café
nr. 1 insert porte-plateaux

Dotation B)

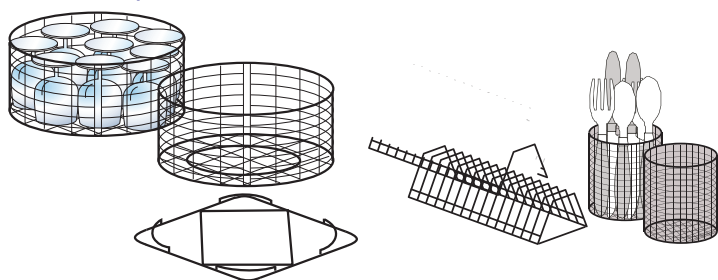

- nr. 2 Paniers ronds Ø 400mm
- nr. 1 Support pour panier rond
- nr. 1 porte cuillères à café
- nr. 1 insert porte-plateaux

**Dotation standard pour machines avec panier de 370x370 mm:
Dotation A)**

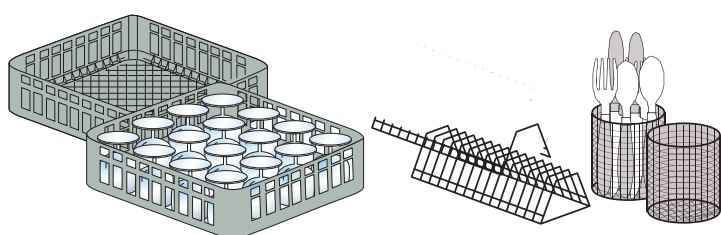

- nr. 2 Paniers carrés verres 370x370 mm
- nr. 1 porte cuillères à café
- nr. 1 insert porte-plateaux

Dotation B)

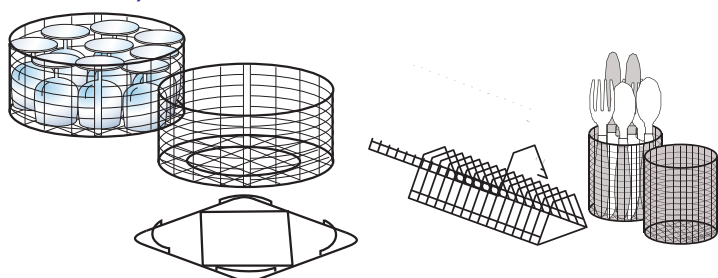

- nr. 2 Paniers ronds Ø 370 mm
- nr. 1 Support pour panier rond
- nr. 1 porte cuillères à café
- nr. 1 insert porte-plateaux

**Dotation standard pour machines avec panier de 350x350 mm:
Dotation A)**

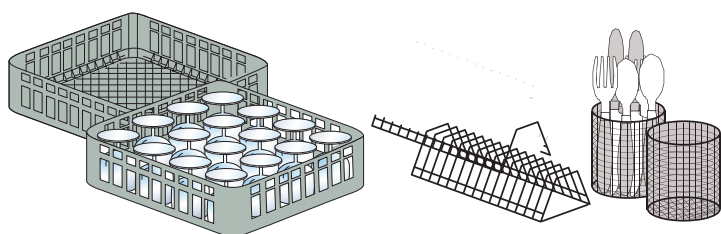

- nr. 2 Paniers carrés verres 350x350 mm
- nr. 1 porte cuillères à café
- nr. 1 insert porte-plateaux

Dotation B)

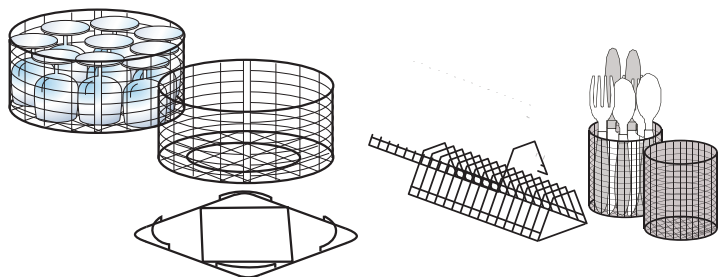

nr. 2 Paniers ronds Ø 350 mm
nr. 1 Support pour panier rond

nr. 1 porte cuillères à café
nr. 1 insert porte-plateaux

OPTION:

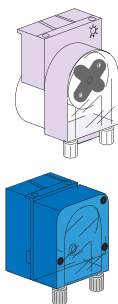

Doseur électrique détergent

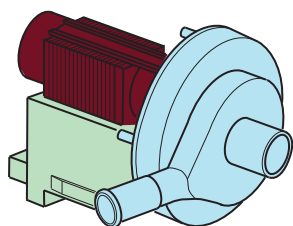

Pompe de vidange

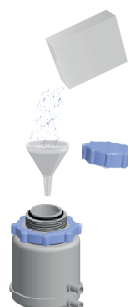

Régénération

3. PANNEAU DE COMMANDE ET SYMBOLES CORRESPONDANTS



COMMANDES

- A) Touche allumage/STAND BY
- B) Touche de régénération (option)
- C) Pas active
- D) Bouton vidange (option)
- E) Bouton START déclenchement /sélection cycle
- F) Ecran

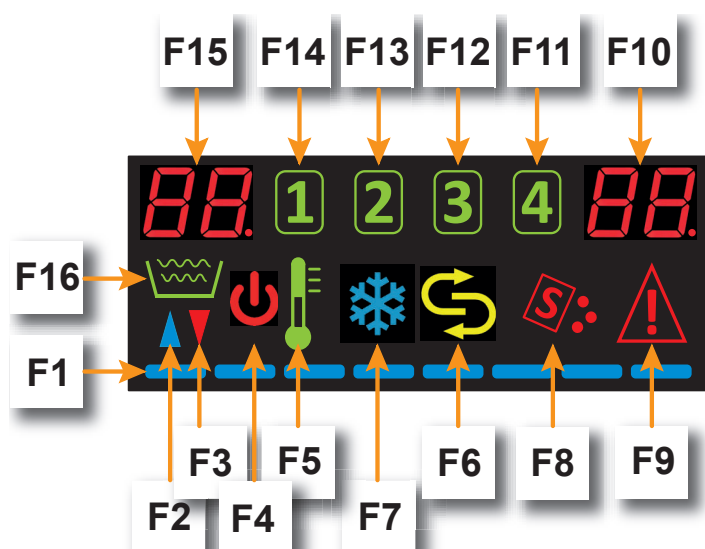

INDICATEURS

- F1) Indicateur LED défilants
- F2) Indicateur remplissage cuve
- F3) Indicateur vidange cuve
- F4) Indicateur STAND BY
- F5) Indicateur de réalisation de la température réglée
- F6) Indicateur régénération (option)
- F7) Pas active
- F8) Indicateur manque de sel
- F9) Indicateur alarme
- F10) Indicateur température surchauffeur
- F11) Indicateur lavage 4 (180 secondes)
- F12) Indicateur lavage 3 (120 secondes)
- F13) Indicateur lavage 2 (80 secondes)
- F14) Indicateur lavage 1 (50 secondes)
- F15) Indicateur température cuve
- F16) Indicateur remplissage/vidange cuve

4. FONCTIONNEMENT

- Contrôler si le filtre est bien placé dans son propre siège (Fig. 5 - Fig. 6).
- Le filtre doit être nettoyé tous les 20 cycles de lavage et chaque fois qui est nécessaire.
- Nous vous recommandons de ne pas faire fonctionner la machine sans filtre.
- Introduire le tube du trop plein dans son logement situé à l'intérieur de la cuve (Fig. 5 - Fig. 6).

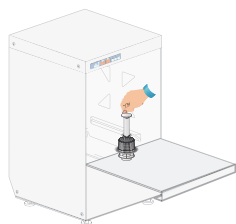

Fig. 5

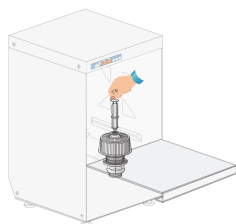
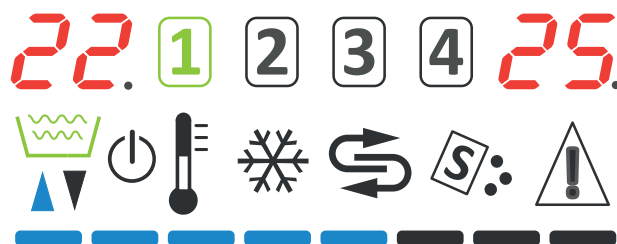
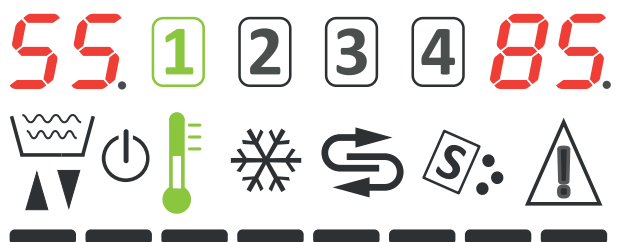

Fig. 6

- Fermer la porte de la machine.
- Introduire le tube spécial du doseur de produit de rinçage dans le réservoir du produit de rinçage et contrôler si la quantité est suffisante pour les besoins de la journée (voir parag. **4.3 Emploi du produit de rinçage**).
- Ouvrir le robinet d'eau.
- Enclencher l'interrupteur général au mur. La machine se met en **Stand-by** (indicateur **F4** allumé).
- Agir sur l'interrupteur **A**. La mise en marche de la machine sera signalée par l'indicateur **F4** qui s'éteindra et par les indicateurs **F15** et **F10** ainsi que celui de l'un des cycles de lavage qui s'allumeront.
- S'assurer de la présence du trop plein et vérifier que la porte est bien fermée. La machine remplira automatiquement la cuve d'eau. Les indicateurs **F16**, **F2** et la barre de progression **F1** s'allument.
- Par la suite, quand la cuve est pleine, le bouton **START E** s'allume et la phase de chauffage commence.
- Dès que les températures correctes d'eau de lavage et d'eau de rinçage sont atteintes, l'indicateur **F5** s'allume.
- Les voyants **F15** et **F10** indiquent respectivement les températures de la cuve et du surchauffeur.



- Introduire le panier avec la vaisselle à laver. Les objets doivent être placés correctement dans le panier.
- Sélectionner le cycle (**1 - 2 - 3 - 4**) par le bouton **START E**; après quelques instants (environ 5 secondes) les indicateurs cycles **F14**, **F13**, **F12**, **F11** commenceront à écouler. Relâchez le bouton quand le voyant lumineux du cycle choisi s'allumera (voir chap. **3. PANNEAU DE COMMANDE ET SYMBOLES CORRESPONDANTS**).
- Avant de commencer le cycle de lavage, si la machine n'est pas équipée avec le système automatique de dosage, verser le détergent liquide dans la cuve. Avec l'indicateur de température **F5** allumé, appuyer le bouton **START E** pendant, au moins, une seconde. Le démarrage du cycle est signalé par le clignotement du voyant du cycle sélectionné, par l'augmentation de la luminosité du bouton **START E** et par l'avancement de la barre de progression **F1**.
- A la fin du lavage, il y aura un rinçage à chaud.



- Le clignotement du bouton START **E** indique la fin du cycle.

Note: La vaisselle ne séchera pas si la porte de la lave-vaisselle reste fermée. Sortir le panier ou ouvrir la porte pour permettre la totale évaporation de la buée et permettre le séchage de la vaisselle.

Si la machine est équipée de **Rinçage supplémentaire à eau froide**:

- Pour effectuer le rinçage avec eau froide, appuyer sur le bouton **C** jusqu'à quand l'indicateur **F7** s'allumera. Le cycle commence lorsque l'on appuie sur le bouton START **E**.
- Après cette opération, les verres seront mouillés. A chaque enclenchement de la machine, la fonction du rinçage final avec eau froide sera déconnectée.
- Cette fonction devra être répétée en cas de nécessité.

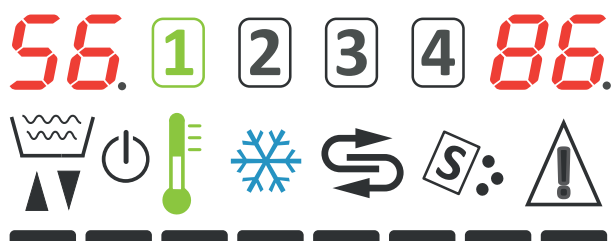

- **Cycle de vidange:** enlever le trop plein. Si la machine est équipée de pompe de vidange voir parag. 4.4 Dispositif de la pompe de vidange (option).
- A la fin de la journée, nettoyer la machine (voir chap. 5. **ENTRETIEN**).
- Éteindre la machine en pressant le bouton **A** et fermer le robinet de l'eau. Quand l'indicateur **F4** s'allume la machine sera en arrêt temporaire (stand-by) (voir chap. 3. **PANNEAU DE COMMANDE ET SYMBOLES CORRESPONDANTS**).
- Eteindre l'interrupteur général mural.

4.1 Chargement assiettes et couverts

Avant de mettre les objets dans la machine, débarrasser tous résidus alimentaires.

Ce n'est pas nécessaire de rincer les objets sous l'eau avant de les charger dans la machine.



ATTENTION: NE PAS laver d'objets sales d'essence, de peinture, de cendre, sable, cire, lubrifiant et/ou contenant des pièces d'acier ou de fer. Ces substances peuvent endommager la machine. NE PAS laver des objets fragiles ou du matériel non résistant au processus du lavage.

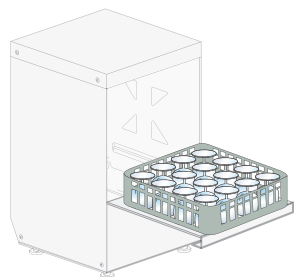

Merci de prendre en considération, également, les suivants conseils:

- La vaisselle et les couverts ne doivent pas se couvrir l'une l'autre.
- Placer les assiettes de telle sorte que toutes les surfaces peuvent être atteinte par l'eau, sinon la vaisselle ne pourra pas être lavée correctement.
- Contrôler que la vaisselle soit en position stable et que les objets creux ne se renverse pas (tasses, verres, bols, etc.).
- Placer, dans le panier, tous objets creux, comme tasses, verres, casseroles ect. **avec la partie creuse vers le bas**.
- Placer les assiettes creuses dans une position inclinée, de sorte que l'eau puisse s'écouler.
- Assurez-vous que les assiettes ne sortent pas des paniers.
- Ce n'est pas possible de laver des bacs ou plateaux en vertical.
- Vérifiez que les bras de lavage/rinçage tournent librement, ils ne doivent pas être bloqués par des assiettes trop hautes ou trop importantes. Effectuer une rotation manuelle des bras pour contrôler.

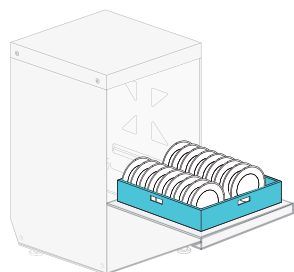

Certains aliments comme les carottes, les tomates, le ketchup, les colorants naturels peuvent contenir des substances qu'en grandes quantités, peuvent altérer la couleur des objets et des pièces en plastique.

D'éventuelles modifications de couleur ne signifient pas que le plastique n'est pas thermoresistante.

Fig. 7

Vaisselle à ne pas laver en lave-vaisselle

- Vaisselle et couverts en bois ou avec des pièces en bois; le bois, en cas d'hautes températures, se déforme et perd ses propriétés. En outre, les colles utilisées ne sont pas adaptés pour le traitement dans le lave-vaisselle; une conséquence peut être le détachement de la poignée.
- Objets d'artisanat, vases de valeur ou verres décorés.
- Objets en plastique qui ne sont pas thermorésistants.
- Objets en cuivre, laiton, étain ou d'aluminium peut décolorer ou devenir opaques.
- Les décorations sur verre, après un certain nombre de lavages, peuvent perdre leur brillance.
- Verres ou articles en cristal délicates, s'ils sont lavées souvent peut devenir opaques.

Nous vous conseillons d'acheter seulement de la vaisselle et couverts qui sont déclarés lavables en lave-vaisselle. Après plusieurs lavages, les verres peuvent devenir opaques.

Il est obligatoire de répéter le cycle de lavage à la fin du cycle si les objets ne sont pas propres ou s'il y a des résidus de lavage (paniers, casseroles, poêles, bols, etc. avec du liquide à l'intérieur).

4.2 Emploi du détergent

Les produits utilisés doivent être absolument du TYPE NON MOUSSANT, spécifique pour le lavage mécanique des vaisselles, et de bonne qualité.

Il est conseillé l'emploi de détergents liquides.

Le dosage doit être effectué selon les instructions du fabricant du détergent, en tenant compte des caractéristiques de l'eau et du type de vaisselle à laver.

Le détergent doit être introduit seulement dans la cuve de lavage. 1 cm de détergent aspiré dans le tube correspond à 0,15 g env. Un dosage correct du détergent est très important pour obtenir un lavage efficace.

N.B.: Ne pas utiliser pour le lavage des détergents avec des réactifs à base de chlore.

4.3 Emploi du produit de rinçage

La machine est dotée d'un doseur de produit de rinçage. La machine aspire uniquement le produit de rinçage.

Le dosage doit être effectué selon les instructions du fabricant du produit de rinçage, en tenant compte des caractéristiques de l'eau.

Note: L'excès de produit provoque de la mousse qui peut compromettre le bon fonctionnement et la longévité des pompes.

L'excès de produit peut laisser des résidus sur la vaisselle.

4.4 Dispositif de la pompe de vidange (option)

Pour vider complètement la cuve laisser la machine allumée, extraire le trop-plein et fermer la porte/le capot. Appuyer le bouton **D** pour au moins 1 seconde (voir chap. **3. PANNEAU DE COMMANDE ET SYMBOLES CORRESPONDANTS**). La pompe de vidange videra complètement la cuve de lavage.

Les indicateurs **F16**, **F3** et la barre de progression **F1** s'allument.

Une fois faite la vidange complète, la machine s'éteint et l'indicateur **F4** s'allume (stand-by).

Pour remplir la cuve pour effectuer un autre cycle, rallumer la machine après 5 secondes, en appuyant le bouton **A**. (voir chap.

3. PANNEAU DE COMMANDE ET SYMBOLES CORRESPONDANTS).

À l'ouverture de la porte, la pompe s'arrête et redémarre normalement à la fermeture.

Pendant le le cycle de lavage-rinçage, l'eau en excédent est vidée automatiquement.



4.5 Dispositif de régénération (optionnel)

Si la machine est munie de l'option adoucisseur, ceci est entièrement automatique. Quand ceci est nécessaire, la machine effectue un mini cycle d'une durée de 120 secondes. L'indicateur **F6** s'allume.

Si nécessaire le cycle peut aussi démarrer au cours de la phase de chargement du bac.

S'il intervient au cours du cycle de lavage, le cycle est allongé.

La carte est programmée pour rappeler périodiquement une régénération manuelle totale d'une durée d'environ 20 min (selon la dureté de l'eau réglée). L'indicateur **F6** clignote. Elle peut être effectuée au choix de l'utilisateur lorsqu'il estime que le résultat du rinçage n'est pas satisfaisant.

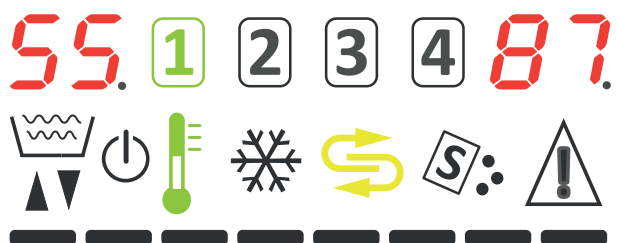

IMPORTANT: Avant de lancer un cycle de régénération, vérifier la présence de sel dans le récipient prévu à cet effet.

Remplir le récipient de sel, à cuve vide et machine éteinte.

incer immédiatement la cuve si du sel y est tombé.

Quand l'indicateur **F8** clignote sur l'écran cela signifie le sel dans le conteneur placé dans la cuve est terminé (uniquement sur les machines dotées de l'option régénération).

- Pour lancer le cycle de régénération, éteindre la machine à l'aide de la touche **A**.
- Enlever le trop-plein. Vider la cuve.
- Fermer la porte/le capot de la machine.
- Si la machine est équipée de pompe de vidange, voir par. **4.4 Dispositif de la pompe de vidange (option)**.
- Appuyer sur la touche **B**. L'indicateur de régénération **F6** s'allume et la machine procédera avec le phases différentes.
- Le cycle est terminé lorsque l'indicateur **F6** s'éteint, après environ 20 minutes.



Note: La durée de la régénération est congelée si la porte/le capot est ouverte.

La régénération n'est pas autorisée dans les conditions suivantes:

- Au cours de la programmation.
- Au cours du cycle de lavage.
- Au cours de la vidange manuelle.
- Si la porte/le capot est ouverte; dans ce cas le message **door** s'affichera pendant environ 4 sec.
- Si la machine est allumée.

Avec une dureté de l'eau supérieure à 35 °f, il est conseillé d'installer un adoucisseur externe.

4.6 Respect des normes d'hygiène et H.A.C.C.P.

- Pour la première mise en marche, la machine ne permet pas de commencer la phase de lavage si les températures préréglées ne sont pas atteintes. En phase de travail la machine n'effectue pas le rinçage tant que la température préréglée n'est pas atteinte dans le chauffe-eau.
- Les machines sont équipées d'un indicateur de température **F5** qui s'allume lorsque le chauffe-eau et la cuve ont atteint la température voulue (voir chap. **3. PANNEAU DE COMMANDE ET SYMBOLES CORRESPONDANTS** - valeurs réglées en usine). Il est recommandé d'attendre que le voyant soit allumé avant d'effectuer le cycle suivant.
- Ôter tout résidu de la vaisselle pour ne pas engorger les filtres, gicleurs et tuyauteries.
- Vider la cuve de lavage et nettoyer les filtres au moins 2 fois par jour.
- Contrôler que le dosage du détergent et du produit de rinçage soit correct (suivre les conseils du fournisseur du produit). Le matin, avant de commencer à utiliser la machine, contrôler que la quantité de produit dans les réservoirs est suffisante pour les besoins de la journée.
- Nettoyer toujours le plan d'appui de la vaisselle.
- Dégager le panier de la machine avec les mains ou des gants propres pour ne pas contaminer les couverts.
- Ne pas essuyer ou frotter la vaisselle avec des torchons, des brosses ou des chiffons non stérilisés.

5. ENTRETIEN

ATTENTION: La machine ne doit pas être nettoyée avec des jets d'eau et/ou système à pression ou vapeur. En outre, nous vous conseillons de vous adresser à votre revendeur de produits de nettoyage afin d'avoir des informations détaillées sur les méthodes et les produits pour assainir périodiquement la machine. Pour le nettoyage de la machine, il est absolument interdit d'employer de l'eau de Javel ou des détergents à base de chlore.

5.1 Entretien ordinaire

Le fonctionnement parfait de la machine dépend d'un nettoyage fait avec soin. Il sera nécessaire de l'effectuer au moins une fois par jour, en procédant de la façon suivante:

- Porter la machine en arrêt temporaire **STAND-BY** par la touche d'allumage **A** (voir chap. 3. **PANNEAU DE COMMANDE ET SYMBOLES CORRESPONDANTS**).
- Vidanger l'eau en enlevant le tube du trop plein. Pour les machines équipées de pompe de vidange, suivre les indications décrites par. **4.4 Dispositif de la pompe de vidange (option)**.
- Retirer le filtre et le nettoyer avec une brosse sous l'eau courante.
- Retirer les couronnes en agissant sur les vis de fixation, nettoyer soigneusement les gicleurs, les bras de lavage et les rincer sous l'eau courante.
- Si présentes, retirer les filtres de surface et les nettoyer avec une brosse sous l'eau courante (voir Fig. 8).
- Remonter tous les éléments et réinstaller les couronnes dans leur logement en les fixant avec leurs vis de fixation. Faire bien attention que les gicleurs (ouverts et /ou fermés) soient repositionner dans leur siège et que l'inclinaison axiale des bras soit correcte.
- Nettoyer avec soin la cuve à l'aide de produits spécifiques.
- En fin de journée, nous vous conseillons de laisser la porte de la machine ouverte.

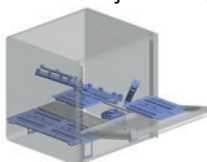

Fig. 8

Cycle automatique de nettoyage/rinçage machine:

- Avec la machine éteinte (indicateur **F4** allumé et di colore rosso) enlever le trop-plein et fermer la porte/le capot.
- Presser le bouton **START E** pour 5 secondes; le cycle de rinçage partira en automatique pendant 15 secondes, à la fin la machine restera éteinte.
- Si la cuve n'a pas été vidangée, les indicateurs **F13 - F3 - #bF9#** clignotent.
- Si la porte/le capot est ouverte le message **door** s'affichera.



- Eteindre l'interrupteur général mural.
- Fermer le robinet de l'eau.



Note: Il est conseillé de changer l'eau de la cuve, en effectuant un nouveau remplissage, au moins tous les 20 lavages ou bien deux fois par jour. Ne pas utiliser de paillettes métallique lors du nettoyage et/ou de produits corrosifs risquant d'endommager la machine.

5.2 Entretien particulier

Une ou deux fois par an, faire contrôler la machine par un **technicien qualifié** pour:

- Nettoyer le filtre de l'électrovanne.
- Ôter les incrustations des résistances.
- Contrôler l'état d'étanchéité des joints des connexions de chargement et de déchargement de l'eau.
- Contrôler l'intégrité et/ou l'usure des composants. Remplacez immédiatement le composant par une pièce de rechange d'origine s'il semble usé ou oxydé.
- Contrôler le fonctionnement des doseurs.
- Contrôler le dispositif de sécurité de la porte.
- Faire serrer les bornes des branchements électriques.

Veillez à ne pas mouiller les moteurs et les parties électriques.

Exécuter l'entretien avec l'interrupteur général à mur éteint.

Tous les 3-4 ans de fonctionnement de la machine, vérifier l'étanchéité et l'efficacité des contacts électriques, en particulier dans les bobines des contacteurs et à l'intérieur des relais.

Augmentez la fréquence de cette intervention si la machine est soumise à une utilisation particulièrement intense ou continue.



6. ALARMES

Les alarmes sont signalées par les voyants lumineux qui s'allument selon la typologie des anomalies.



B2

SONDE SURCHAUFFEUR

La carte ne relève pas la sonde du chauffe-eau.
Contacter l'assistance technique.



B3

ECHAUFFEMENT SURCHAUFFEUR

La température dans le chauffe-eau, réglée au début, n'a pas été atteinte dans le délai maximal préétabli.
Contacter l'assistance technique.



B5

SURECHAUFFEMENT SURCHAUFFEUR

La température dans le chauffe-eau a dépassé 105 °C.
Contacter l'assistance technique.



E1 REPLISSAGE CUVE

La cuve de la machine n'a pas été rempli dans le temps maximal préétabli.
Contacter l'assistance technique.



E2 SONDE CUVE

La carte ne relève pas la sonde de la cuve.
Contacter l'assistance technique.



E5 SURECHAUFFEMENT CUVE

La température dans la cuve a dépassé 90 °C.
Contacter l'assistance technique.



E6 VIDANGE CUVE RATEE

La décharge de la cuve de la machine n'a pas réussi dans le délai maximal préétabli.
Contacter l'assistance technique.



10 REPLISSAGE BT RATE (Break Tank)

Le pressostat de sécurité du Break Tank n'a pas été activé dans le temps imparti.
Contacter l'assistance technique.

7. ASPECTS ENVIRONNEMENTAUX



7.1 Emballage

L'emballage comprend les parties suivantes:

- une palette en bois;
- un sac en nylon (LDPE);
- un carton feuilleté;
- polystyrène (PS);
- réglette en polypropylène (PP).

Il est conseillé d'éliminer les matériaux susmentionnés conformément aux lois en vigueur.

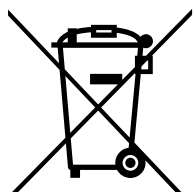

7.2 Mise au rebut

L'appareil est marqué avec le symbole (voir **fig. 9**).

Un triage correct des déchets permet d'éviter d'éventuels effets négatifs sur l'environnement et sur la santé et favorise la réutilisation et/ou le recyclage des matériaux dont l'appareil est composé.

fig. 9

Un triage correct des déchets permet d'éviter d'éventuels effets négatifs sur l'environnement et sur la santé et favorise la réutilisation et/ou le recyclage des matériaux dont l'appareil est composé.

La mise au rebut abusive du produit par son propriétaire entraîne l'application de sanctions administratives prévues par la législation en vigueur.

Avant de mettre la machine au rebut, la débrancher du réseau électrique et hydraulique.

Couper le câble électrique afin d'empêcher une éventuelle autre utilisation.

Toutes les pièces métalliques sont recyclables, car elles sont réalisées en acier inoxydable.

Les pièces en plastique sont marquées avec le symbole du plastique.



8. ASPECTS ÉCOLOGIQUES

8.1 Conseils sur l'utilisation optimale de l'énergie, l'eau et additifs

Dosage du sel: La quantité de sel, fixée par le fabricant, est injectée dans les résines à chaque cycle de régénération. Il est important de respecter la cadence de régénération indiquée au paragraphe **4.5 Dispositif de régénération (optionnel)** pour éviter tout gaspillage ou des engorgements dus au tartre.

Utiliser, si possible, la machine à pleine charge: Cela permettra d'éviter un gaspillage de détergent, produit de rinçage, l'eau et la consommation d'électricité.

Détergents et produit de rinçage: Utilisez des détergents et produits de rinçage avec la plus haute biodégradabilité pour un plus grand respect de l'environnement. Au moins une fois par an vérifier la dureté de l'eau pour un bon dosage des produits chimiques. Un excès de produit pollue les rivières et les mers, une dose insuffisante affecte le lavage et / ou l'hygiène des vaisselles.

Températures cuves et surchauffeur: Les températures de la cuve et du surchauffeur sont définies par le fabricant afin d'obtenir les meilleurs résultats avec la plupart des détergents disponibles dans le commerce. Celles-ci peuvent être réglées également par l'installateur en fonction du détergent utilisé (voir parag. **Réglage de la température**).

Dérochage: Effectuez un bon dérochage utilisant avec modération de l'eau à température ambiante afin de faciliter l'élimination des graisses animales. Pour enlever les incrustations nous vous recommandons le trempage dans l'eau chaude.

Note: Effectuer le lavage des objets dès que possible afin d'éviter que les dépôts puissent sécher et compromettre l'efficacité du lavage.

Pour un lavage efficace, il est recommandé d'effectuer régulièrement un nettoyage et l'entretien de la machine (voir chap. **5. ENTRETIEN**).

Le non respect aussi bien des points mentionnés ci-dessus que de toutes les informations contenue dans ce manuel pourrait engendrer des gaspillages d'énergie, d'eau et de détergent, et par conséquent l'augmentation des coûts d'exploitation et/ou une réduction des performances.



9. PROBLÈMES, CAUSES ET REMÈDES DE LA MACHINE

Type de problème	Causes possibles	Remède
La machine ne s'allume pas	Interrupteur général déclenché	Enclencher l'interrupteur
La machine ne prélève pas l'eau	Robinet d'eau fermé	Ouvrir le robinet de l'eau
	Gicleurs du bras de rinçage ou filtre de l'électrovalve obstrués	Nettoyer les gicleurs du bras de rinçage, les canalisations et le filtre de l'électrovalve. Si la machine est prévue de adoucisseur, vérifier la présence de sel ou exécuter plus fréquemment le nettoyage
	Pressostat défectueux	Faire remplacer le pressostat par le Service Après-Vente
Le lavage n'est pas satisfaisant	Les gicleurs de lavage sont obstrués ou bien les bras de lavage ne tournent pas	Dévisser ou nettoyer les gicleurs, la barre de rotation et remonter le tout correctement dans les logements respectifs
	Traces de gras ou d'amidon	Concentration du détergent insuffisante
	Contrôler la température de l'eau la cuve (elle doit être comprise entre 50 °C et 60 °C).	Régler le thermostat ou contrôler si la résistance fonctionne correctement
	Durée du lavage insuffisante pour le type de saleté	Si possible, sélectionner le cycle plus long, sinon refaire un lavage
	Eau de lavage trop sale	Vidanger l'eau de la cuve et nettoyer les filtres ; recharger la cuve et remonter correctement les filtres
Présence de mousse	Utilisation de produits inadaptés	Utiliser du détergent non moussant ou réduire les doses de celui utilisé.
	Température de l'eau de la cuve trop bas	Régler le thermostat ou contrôler si la résistance fonctionne correctement
Les verres et les couverts ne sont pas bien secs	Dosage du produit de rinçage insuffisant	Augmenter le dosage en agissant sur la vis du doseur (voir paragraphe Doseur produit de rinçage)
	Le panier n'est pas adapté aux verres et aux couverts	Utiliser un panier adéquat qui permette de mettre les verres en position inclinée de manière à ce que l'eau puisse s'écouler
	Les couverts sont peut-être restés trop longtemps à l'intérieur de la cuve	Dès que le cycle est terminé, sortir immédiatement le panier avec les objets de manière à ce qu'ils puissent sécher plus rapidement.
	La température de l'eau de rinçage est inférieure à 75 °C - 80 °C	Contrôler la température du thermostat du chauffe-eau
	Surface des verres/assiettes rugueuse et poreuse du fait de l'usure de la matière	Remplacer les verres et les assiettes
	Surface des objets rugueuse et poreuse du fait de l'usure de la matière	Remplacer les objets.

Type de problème	Causes possibles	Remède
Rayures ou taches sur les verres ou sur les couverts	Produit de rinçage trop concentré.	Réduire la concentration du produit de rinçage en agissant sur la vis micrométrique du doseur (voir paragraphe Doseur produit de rinçage)
	Eau trop calcaire	Vérifier la qualité de l'eau. Nous vous rappelons que l'eau ne doit pas avoir une dureté supérieure à 8 °f (5 °d)
	Pour les machines avec adoucisseur: peu de sel dans le réservoir ou bien les résines n'ont pas été correctement régénérées	Remplir le réservoir de sel (gros sel : grains de 1-2 mm) et faire plus souvent la régénération des résines. En cas de présence de tartre même sur la carrosserie, faire contrôler le fonctionnement du dépurateur par un technicien qualifié
	Présence de sel dans la cuve de la machine	Nettoyer et bien rincer la machine ; lorsque vous mettez du sel dans le réservoir, éviter de le faire déborder
Pendant le fonctionnement, la machine s'arrête subitement	La machine est reliée à une installation surchargée	Brancher la machine séparément (appeler le Service Après-Vente)
	Une sécurité de la machine s'est enclenchée	Vérifier les sécurités (appeler le Service Après-Vente)
Pendant la phase de lavage, la machine s'arrête et prélève de l'eau	L'eau du jour précédent n'a pas été changée	Vidanger la cuve et effectuer un nouveau remplissage
	Température excessive de l'eau dans la cuve	Faire contrôler le thermostat et le pressostat par le Service Après-Vente
	Pressostat défectueux	
	Trop-plein mal positionné	Enlever et repositionner correctement le trop-plein
La pompe augmentation pression ne prélève pas	Peu de pression du réseau	Enlever le tuyau du surchauffeur et nettoyer la pompe
La pompe de lavage ne travaille pas	La pompe est bloquée	Appeler le Service Après-Vente

**Note: Pour tout autre problème, s'adresser à l'Assistance Technique.
Le fabricant se réserve le droit de modifier sans préavis les caractéristiques techniques.**